

G R A T I N G

MetalCorp
CIERRES Y PISOS INDUSTRIALES

Pisos Perfilados

Antideslizantes

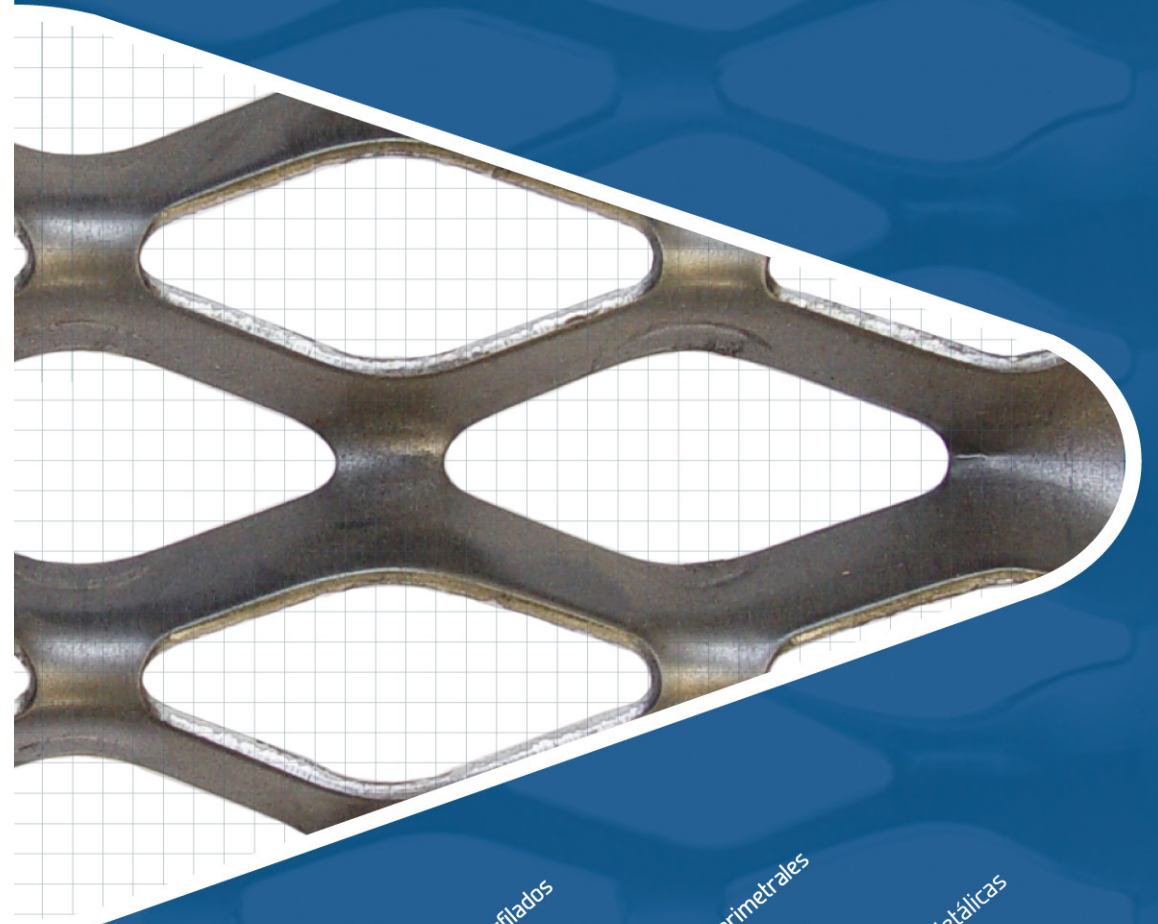

Pisos Perfilados



Cierres Perimetrales



Piezas Metálicas

MetalCorp

PISOS Y CIERRES INDUSTRIALES®

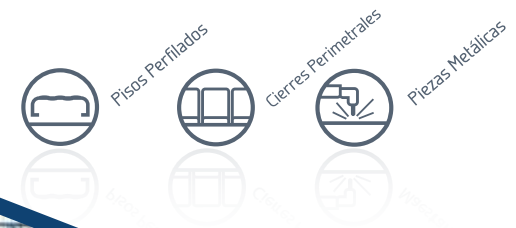

Somos una empresa fundada en el año 1995, reconocida por sus altos estándares de calidad y producción responsable, orientada a otorgar soluciones a la medida de nuestros clientes.

Nos orientamos al desarrollo de nuevas soluciones en el área de pisos industriales antideslizantes (grating), estructuras metálicas y cierres industriales.

pisos perfilados

-Modelo-

P30



La línea P30 está destinada principalmente a satisfacer las necesidades de grating de uso industrial.



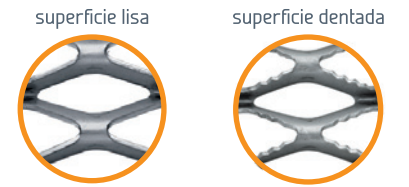

01 Piso Perfilado MetalCorp

02 Ventajas

Piso Perfilado Liso

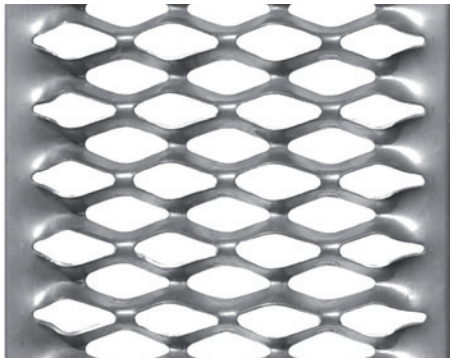

El piso Perfilado MetalCorp se produce a partir de planchas metálicas, de hierro negro, galvanizado, acero inoxidable y aluminio. De 1,5 - 2 y 3mm. de espesor, las cuales son perforadas y estampadas en un proceso que les otorga una superficie en relieve, antideslizante y de gran resistencia. Patente en Trámite N° 02006.

*Largo máximo de 3 m.

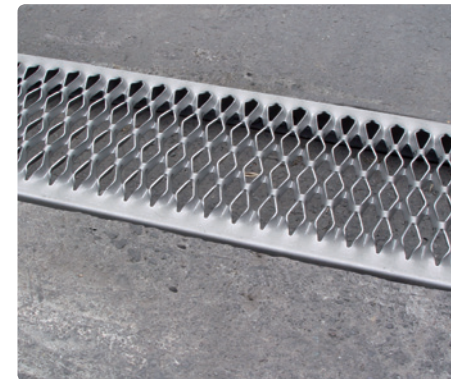

Modulares, livianos, fáciles de transportar, manipular e instalar.

Para superficies de suelo complejas, que requieren pisos livianos y de excelente proporción peso resistencia.

Antideslizante para tráfico vehicular y peatonal, en superficies expuestas a líquidos y lubricantes donde se requiere de máxima adherencia.

Su diseño y tipo de perforaciones permite el fácil escurrimiento de líquidos.

Es la solución ideal para aplicaciones a la intemperie, o superficies sumergibles.

Económicos al requerir de menor estructura soportante, por ser en si mismos, estructurales.

Amplia gama de medidas, espesores y diseños.



Piso Perfilado Dentado

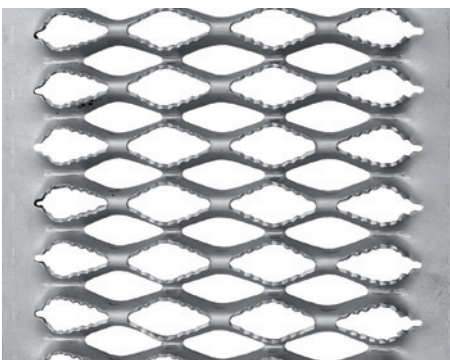

El exclusivo diseño de pisos antideslizantes industriales MetalCorp, puede ser utilizado prácticamente en cualquier condición de trabajo, gracias a su excelente relación peso resistencia.

A diferencia de otras alternativas en pisos industriales (grating), los pisos perfilados MetalCorp, son modulares y se producen a partir de una sola plancha, sin soldaduras ni uniones y requieren de una menor cantidad de estructura soportante, ya que son estructurales.

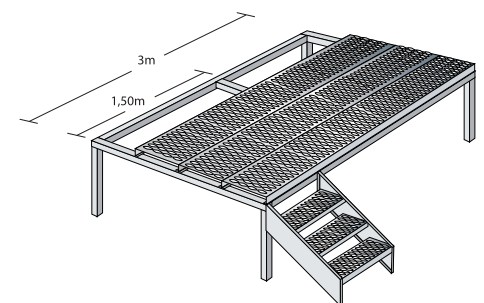

Patente en Trámite N° 02006 / Registro de Propiedad Intelectual N° 218.456



- Fierro negro
- Fierro galvanizado
- Acero inoxidable
- Aluminio



03 Aplicaciones

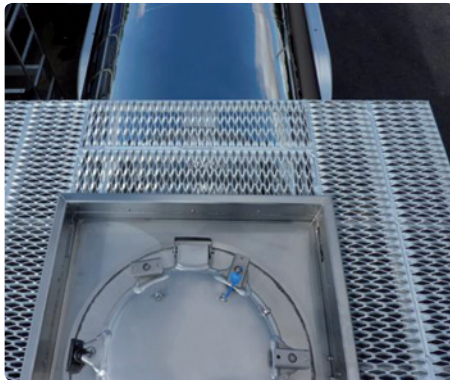

Son utilizados en las áreas de la construcción, minería, pasarelas antideslizantes, móviles o fijas y plataformas.

Astilleros marinos y embarcaciones.

Muelles, piscicultura, tapa canales, peldaños, alcantarillados, rampas y andamios.

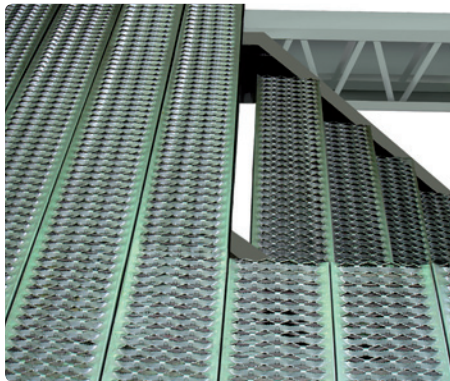

Lugares de alto tránsito peatonal, vehicular liviano y vehicular de carga pesada, (gruas horquilla y camiones).

Superficies que requieren de alta ventilación, paso de luz y líquidos.

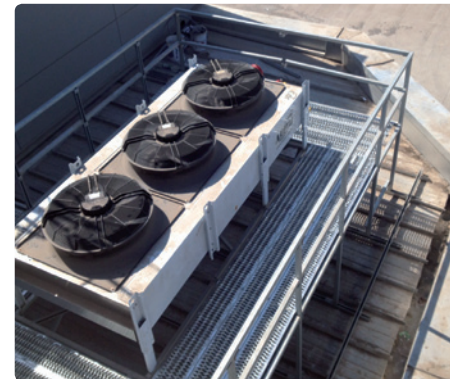
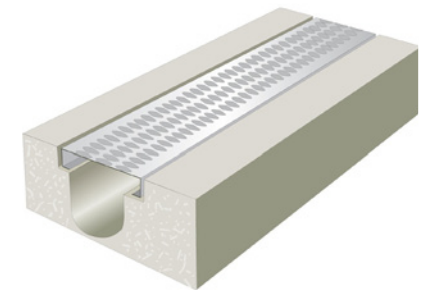

04 Dimensiones, Piso Perfilado Standart P30

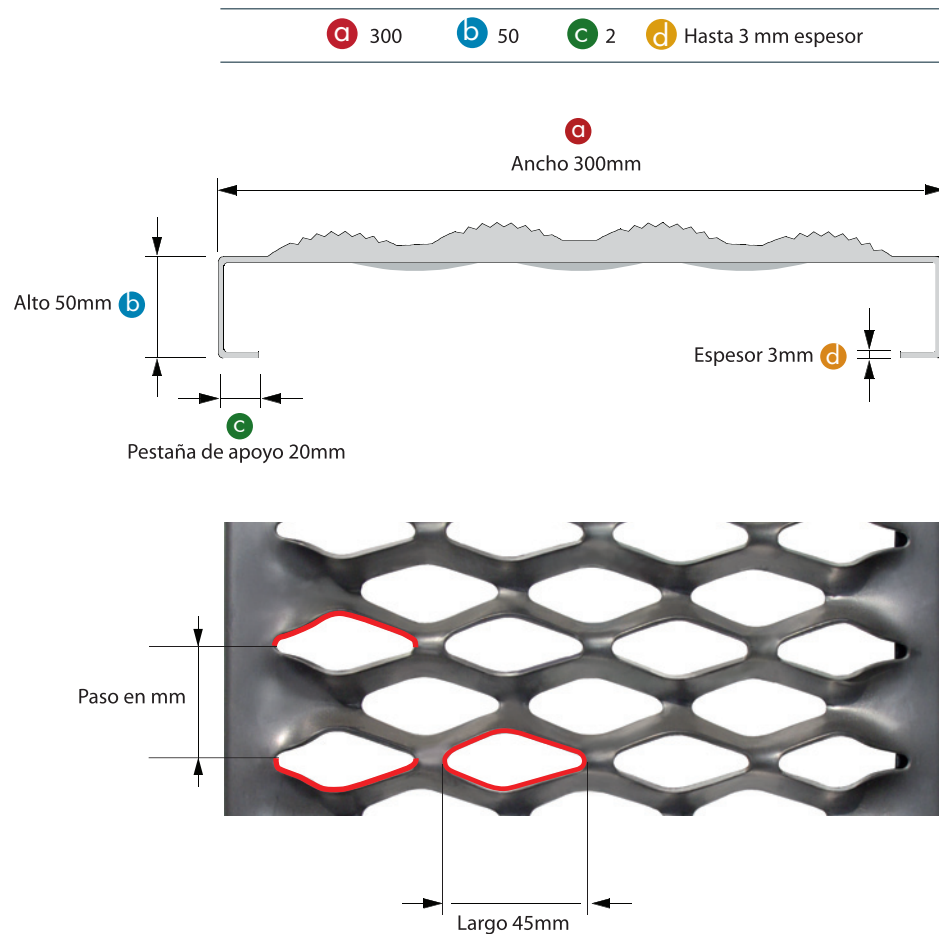

Dimensiones piso Perfilado P30 standart

a Ancho en mm	b Alto en mm	c Pestaña en mm	d Espesor en mm
300	x 35 o 50	x 20	x 1,5 o 2 o 3
250	x 35 o 50	x 14 o 20	x 1,5 o 2 o 3
200	x 35 o 50	x 20	x 1,5 o 2 o 3
150	x 35 o 50	x 20	x 1,5 o 2 o 3

05 Tabla de Resistencia

Informe DICTUC: 1,5mm N°640771, 2,0mm N°640772.

Carga Límite Elástico

a	b	c	d	Luz de Apoyo	Carga en Kg.	Deformación Asociada
Ancho	Alto	Pestaña	Espesor			
250	x 35	x 14	x 1,5	1,00m	162	9,7mm
250	x 35	x 14	x 1,5	1,50m	92	17,9mm
250	x 35	x 14	x 2	1,00m	220	8,9mm
250	x 35	x 14	x 2	1,50m	155	21,7mm

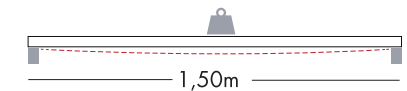
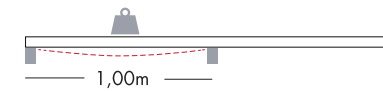

Carga admisible uniformemente distribuido, asociada a un factor de seguridad de 2,5.

a	b	c	d	Luz de Apoyo	Carga en Kg/m ² .	Deformación Máxima
Ancho	Alto	Pestaña	Espesor			
250	x 35	x 14	x 1,5	1,00m	800	3,1mm
250	x 35	x 14	x 1,5	1,50m	300	6mm
250	x 35	x 14	x 2	1,00m	1,300	3,5mm
250	x 35	x 14	x 2	1,50m	500	6,8mm

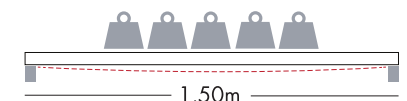
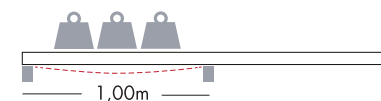

superficie lisa

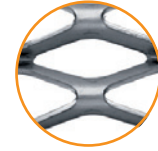

superficie dentada

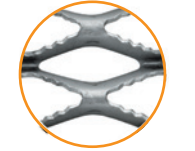

06 Diseños Piso Perfilado

Diseño Liso y Dentado, disponible en hierro negro, galvanizado, acero inoxidable y aluminio.

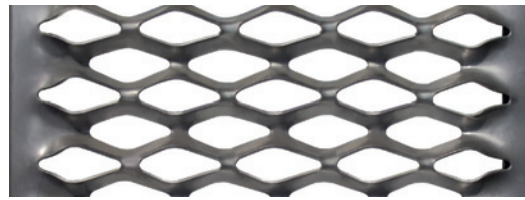

300x50x20
Hasta 3mm

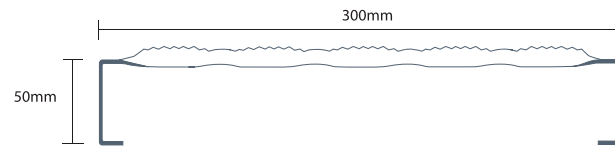

300x35x20
Hasta 3mm

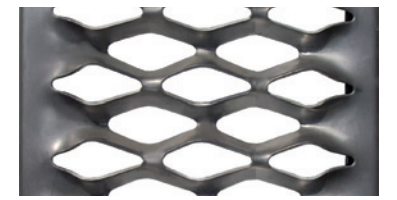

200x50x20
Hasta 3mm

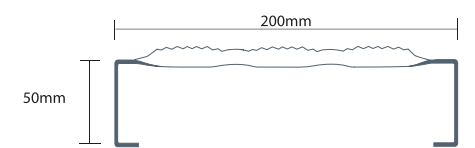

200x35x20
Hasta 3mm

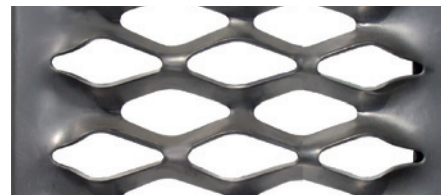

250x50x20
Hasta 3mm
Pestaña apoyo (c) 20mm

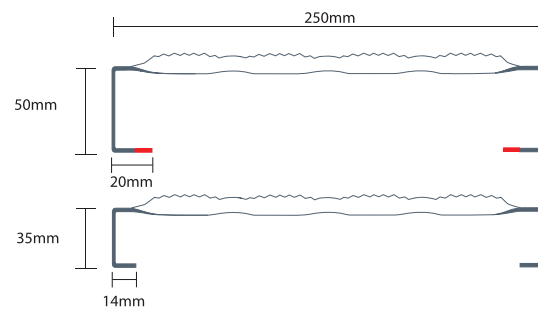

250x35x14
Hasta 2mm
Pestaña apoyo (c) 14mm

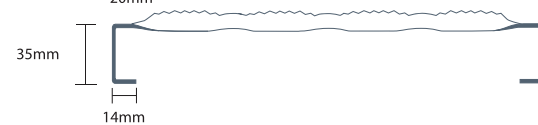

150x50x20
Hasta 3mm

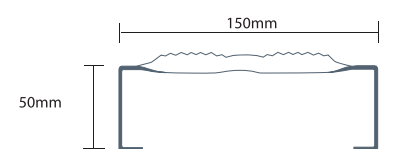

150x35x20
Hasta 3mm



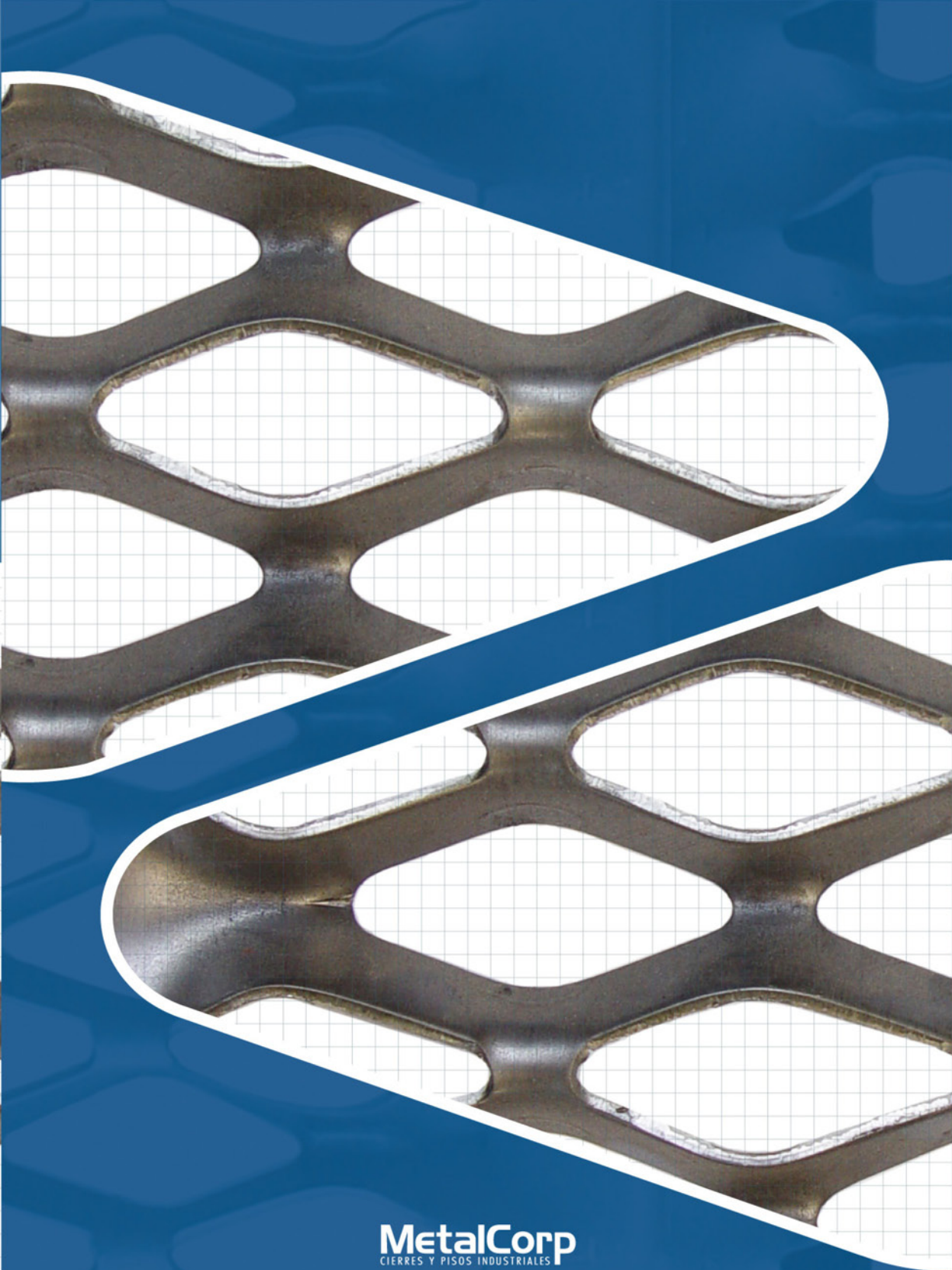

MetalCorp
CERRES Y PISOS INDUSTRIALES

Manuel Carvallo 1221, Comuna Peñalolén, Región Metropolitana, Chile
Teléfonos: (56-2) 2 791 2336, (56-2) 2 791 2337
Mail: info@metalcop.cl, www.metalcop.cl